



NIVONA

*passion
for coffee*



DK Betjeningsvejledning

RIGTIG HJERTELG VELKOMMEN I NIVONA-FAMILIEN!

Vi er glade for, at du har besluttet dig for at købe et kvalitetsprodukt fra NIVONA.
Hjertelig **TAK**.

For at du kan blive rigtig glad for din NIVONA-maskine, bedes du læse denne brugsanvisning omhyggeligt før brug og gøre dig bekendt med sikkerhedsanvisningerne inden første ibrugtagning.

Opbevar denne brugsanvisning på et sikkert sted, så du kan bruge den som reference og videresende den til eventuelle senere ejere af apparatet.

Vi håber, du får meget glæde af din NIVONA-maskine, og at du får en dejlig aromatisk kaffeoplevelse.

Venlig hilsen dit NIVONA-team!



ANVENDTE SYMBOLER

Følgende symboler anvendes i denne brugsanvisning.



ADVARSEL

Dette symbol henviser til mulige farer.



BEMÆRK

Dette symbol gør opmærksom på særlige forhold.



TIP

Dette symbol giver dig yderligere tips.



Denne QR-kode tager dig til brugsvideoer, instruktioner og tips til denne maskine.

INDHOLDSFORTEGNELSE

1. SIKKERHEDSANVISNINGER	4	7. RENGØRING OG VEDLIGEHOLDELSE	19
1.1. Formålsbestemt brug.....	4	7.1. Rens systemet.....	19
1.2. Generelle brugsanvisninger	4	7.2. Afkalk system.....	21
1.3. Begrænsning af brugergruppen.....	5	7.3. Skyl Click Cup.....	23
2. BETJENINGSELEMENTER	6	7.4. Regelmæssig manuel rengøring.....	23
3. BETJENING AF APPARAT	7	7.5. Udskiftning af filter.....	23
3.1. Symbolvisning (betjeningspanel).....	7	8. SYSTEMBESKEDER	25
3.2. Symboltasternes funktioner	7	9. PROBLEMER, MAN SELV KAN UDBEDRE	26
4. STANDARDINDSTILLINGER	9	10. TILBEHØR- OG KAFFESORTIMENT.....	28
4.1. Generelle indstillinger og vedligeholdelsesprogrammer	9	11. KUNDESERVICE OG GARANTI	28
4.2. Indstilling af formalingsgrad.....	11	12. EMBALLAGE OG BORTSKAFFELSE.....	29
4.3. Aroma Balance System.....	11	13. TEKNISKE DATA	29
5. FØRSTE IBRUGTAGNING	12		
5.1. Forberedelse.....	12		
5.2. Første ibrugtagning	12		
6. FORBERED KAFFE.....	15		
6.1. Køb kaffe.....	15		
6.2. Live programmering.....	17		
6.3. Forberedelse af pulverkaffe	18		

 **ADVARSEL**

Reparationer på elektriske apparater må kun udføres af fagpersoner! Reparationer, der foretaget af ukyndige, kan medføre betydelig fare for brugeren! Hvis apparatet bruges til andre formål end det, det er beregnet til eller betjenes eller vedligeholdes det forkert, så bortfalder ansvaret for eventuelle skader!

 **ADVARSEL**

Maskinen må ikke kobles fra strømforsyningen under brygningen, da dette kan beskadige maskinen.

Afbryd først apparatet, når det i standby tilstand!

 **ADVARSEL**

Fare for forbrænding! Der kan slippe damp ud af maskinen under brygningen af din drik og under vedligeholdelsesprocessen eller under for-dampningen.

Hvis det er beskrevet, skal du huske at bruge tragten.

Hvis der er lidt vand i vandbeholderen, kan det blive varmt.

1. SIKKERHEDSANVISNINGER

1.1. Formålsbestemt brug

- Apparatet må kun anvendes til det tilsigtede formål (brug i private husholdninger) og er ikke beregnet til professionel brug. I modsat fald bortfalder garantien (se vedlagte garantibetingelser).

1.2. Generelle brugsanvisninger

- Stil apparatet på en tør, jævn, stabil overflade, og benyt det kun indendørs. Anbring aldrig apparatet på varme overflader, i nærheden af apparater, der kan blive varme (f.eks. et komfur, fritureapparat) eller i nærheden af flammer.
- Apparatet må ikke bruges, mens det er anbragt i skabe eller i aflukkede møbler.
- Det er vigtigt, at driftsog netspændingen svarer til hinanden. Vær venligst opmærksom på apparatets typeskilt.
- Apparatet må ikke anvendes i over 2000 m højde over havets overflade
- Anvend ikke apparatet, hvis tilslutningsledningen eller kabinettet er beskadiget. Sørg for, at tilslutningsledningen aldrig kommer i kontakt med varme dele.
- Hvis apparatets tilslutningskabel beskadiges, skal det udskiftes af producenten eller af dennes kundeservice eller en tilsvarende uddannet fagmand, så skader undgås.
- Læg aldrig apparatet ned i vand.
- Sørg for, at stikket ikke bliver vådt, og beskyt det mod fugt.
- Træk ikke i ledningen, men tag fat i stikket, når det skal tages ud af stikkontakten.

- I tilfælde af defekt skal stikket straks trækkes ud (træk aldrig i ledningen eller i selve apparatet).
- Ved vedligeholdelse og rengøring skal man være opmærksom på, at apparatet er afbrudt, og at stikket er trukket ud af kontakten. Rengøring i området omkring bryggeenheden og indsatsen til Click Cup må kun udføres, når apparatet er slukket, og strømstikket er taget ud.
- Ved forkert betjening, utilsigtet brug eller i tilfælde af reparationer, der ikke er udført af fagpersoner, bortfalder ansvaret for eventuelle produktskader. Garantien bortfalder i sådanne tilfælde.
- Sørg for at følge anvisningerne for rengøring og afkalkning! Hvis disse anvisninger ikke overholdes, bortfalder garantien.
- Læg aldrig apparatet eller enkelte dele i opvaskemaskinen. Hvis disse anvisninger ikke overholdes, bortfalder garantien.
- Undgå at efterlade apparatet tændt, når det ikke er nødvendigt.
- Ved fravær i en periode over flere dage, bør stikket altid tages ud.
- Den integrerede kaffekværn må kun anvendes til ristede og ubehandlede kaffebønner og ikke til andre fødevarer! Sørg altid for, at der ikke befinder sig fremmedlegemer i kaffebønnerne, i modsat fald bortfalder garantien.
- Hvis maskinen skal repareres (herunder udskiftning af strømkablet!), skal du først kontakte NIVONAs servicetelefon eller den forhandler, som maskinen er købt hos, og sende maskinen til **NIVONA Zentralkundendienst, Südwestpark 49, D-90449 Nürnberg, Tyskland**, efter nærmere aftale og overholdelse af afsnittet "Sådan gør du din maskine klar til forsendelse" i kapitel 11 i dette dokument.

1.3. Begrænsning af brugergruppen

- Dette apparat kan anvendes af børn fra 8 år eller derover samt af personer med nedsatte fysiske, sensoriske eller mentale evner eller manglende erfaring og viden, hvis de overvåges og instrueres om sikker brug af apparatet, og hvis de forstår de farer, der kan opstå ved brugen. Børn må ikke lege med apparatet. Rengøring og vedligeholdelse må ikke udføres af børn, medmindre de er 8 år eller ældre og er under tilsyn. Enheden og dens forbindelseskabel skal holdes uden for børns, under 8 år, rækkevidde.

2. BETJENINGSELEMENTER

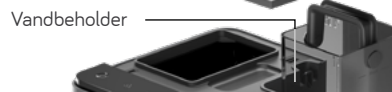
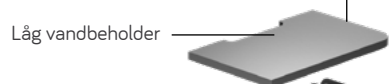
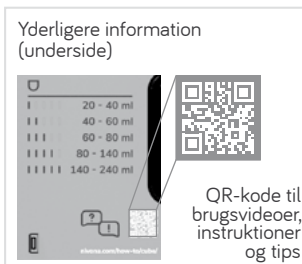
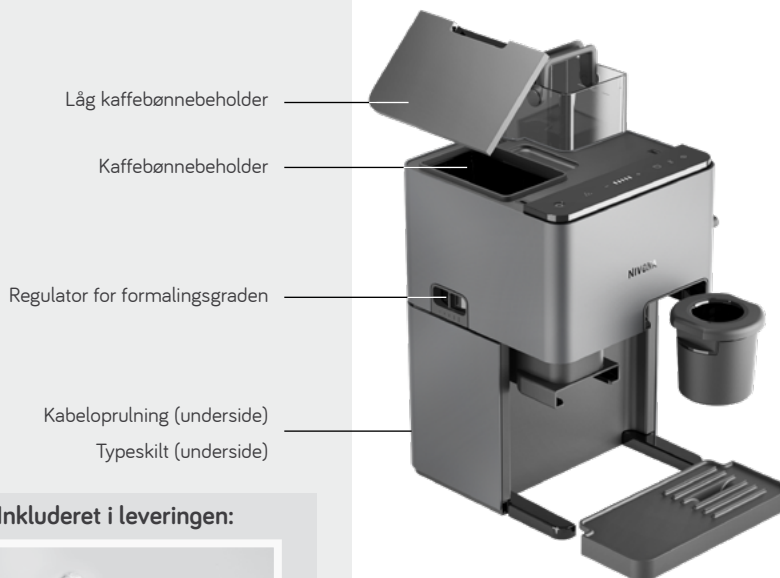

Drejelig Click Cup

Indre del
nedenforIndvendig
del øverst

Vandtragt

2 røde
filterventiler

Inkluderet i leveringen:



CLARIS friskvandsfilter
2 røde filterventiler til CUBE 4'
Betjeningsvejledning
Garantibetingelser
Måleske
2 rensetabletter
Teststrimler
(til måling af vandets hårdhed)

⚠ ADVARSEL Apparatet må kun bruges med et Claris friskvandsfilter med en **rød** filterventil!

Hvis filteret er udstyret med en anden filterventil end den røde, skal den eksisterende filterventil udskiftes med en af de medfølgende røde filterventiler (kapitel 5.2., afsnittet "Montering af filteret", side 13)!

3. BETJENING AF APPARAT

3.1. Symbolvisning (betjeningspanel)

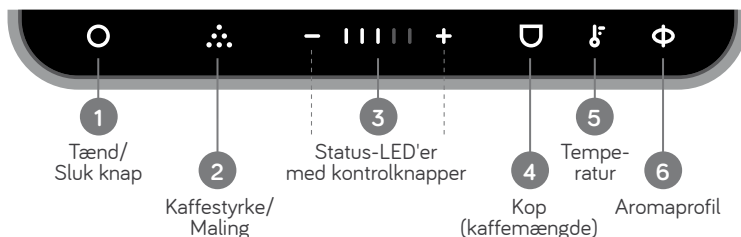

3.2. Symboltasternes funktioner

NIVONA-apparatet kan betjenes ved hjælp af **SYMBOLTASTERNE** på symboldisplayet. Ved at trykke på det aktuelt oplyste symbol aktiveres / vælges det.



1 Tænd/Sluk knap

- Tænd og sluk for apparatet (hold nede, indtil alle status-LED'ernes bjælker har talt op og lyser konstant / tæller ned).
- Statusvisning (f.eks. hvis et vedligeholdelsesprogram er nødvendigt) (kapitel 8, side 25)
- Skift generelle indstillinger (tryk 3 gange) (Kapitel 4.1, side 9)
- Start af et vedligeholdelsesprogram (tryk 3 gange) (Kapitel 7, side 19)
- Visning af en systemmeddelelse (farvekode) (Kapitel 8, side 25)













2 Kaffestyrke/Maling

- Justering af kaffestyrken, når Click Cup er i kværne position, og symbolet for kaffestyrken lyser (skift status LED-bjælken med - eller +).
- Start af kværne-processen
- Afbrydelse af kværne-processer











Apparatet er klar til brug

Kaffemængde (Fabriksindstilling)

  	Ristretto	(30 ml)
  	Espresso	(40 ml)
  	Lungo	(70 ml)
  	Cafè Crème	(120 ml)
  	Cafè Grande	(160 ml)

Temperatur

  	NORMAL
  	HØJ
  	MAKSIMUM

Aromaprofil

  	DYNAMIC
  	CONSTANT
  	INTENSE



3 Status-LED'er med kontrolknapper

- Visning af den aktuelle status for apparatet og processen under formaling og brygning (klar til brug, opvarmning, formaling, brygning, rengøring, ...)
- Visning af de valgte parametre (kaffestyrke, kaffemængde, temperatur, aromaprofil, ...)
- Parametrene for det aktuelt tændte symbol kan ændres ved hjælp af kontrolknapperne - / +



4 Kaffemængde/Kop

- Start kaffebrygningen med de indstillede parametre
- Afbrydelse af kaffebrygningen
- Indstilling af kaffemængden, når kopsymbolet er valgt og lyser (Skift status-LED'ens displaybjælke med - / +)



5 Temperatur

- Indstilling af temperaturen, når temperatursymbolet er valgt og lyser (Skift status-LED'ens displaybjælke med - / +)



6 Aromaprofil

- Indstilling af aromaprofilen DYNAMIC, CONSTANT eller INTENSE, når aromaprofil symbolet er valgt og lyser (Skift status-LED'ens displaybjælke med - / +)

Selv **under** en påbegyndt kværne-proces kan *kaffestyrken/formalingsmængden* ændres ved at trykke på kontrolknapperne -/+ på status-LED'erne, så længe symbolerne *Formaling* og -/+ på status-LED'erne lyser.

Kværne-processen kan afbrydes ved at trykke på symbolet *Kaffestyrke / Kværn* under malingen.

Selv **mens** kaffen brygges, kan *kaffemængden* ændres ved at trykke på kontrolknapperne -/+ på status-LED'erne, så længe *kop-* og -/+ -symbolerne på status-LED'erne lyser.

























En brygning af en drik kan annulleres ved at trykke på *kopsymbolet* under brygningen eller ved at trykke på -knappen flere gange (indtil den allerede bryggede mængde er nået under grænsen).

4. STANDARDINDSTILLINGER

4.1. Generelle indstillinger og vedligeholdelsesprogrammer

Alle de følgende parametre kan ændres, modificeres eller kontrolleres i menuen **INDSTILLINGER / VEDLIGEHODELSE**. For at gøre dette skal den pågældende farvekode vælges.

Hver bjælke i status-LED'en er et separat menupunkt i menuen **INDSTILLINGER / VEDLIGEHODELSE** og har sin egen farvekode.

Farvekode Tænd/sluk knap	Menupunkt INDSTILLINGER / VEDLIGEHODELSE	Indstillingsmuligheder i menupunktet
 BLÅ 	Vandhårdhed	Indstilling af vandhårdhed* Teststrimler Hårdhedsgrad Vandhårdhed ≤ 1 rødt punkt 0 - 9°  = Vandhårdhed 1 2 røde punkter 10 - 14°  = Vandhårdhed 2 3 røde punkter 15 - 19°  = Vandhårdhed 3 ≥ 4 røde punkter ≥ 20°  = Vandhårdhed 4
 GRØN 	Filter	Indstilling Betjening med eller uden filter Betjening uden filter: Status-LED tændt -  Betjening med filter: Status-LED tændt + 
 LYSERØD 	Rens systemet	Her kan du starte en systemrensning (kapitel 7.1., side 19)
 GUL 	Afkalk system	Her kan afkalkningen af systemet påbegyndes (kapitel 7.2., side 21)
 RØD 	Fabrik- sindstillinger	Alle indstillinger kan nulstilles til fabriksindstillingerne her Nulstil fabriks- Status-LED tændt -  NEJ sindstillingerne Status-LED tændt +  JÅ
 ORANGE 	Automatisk slukningstid	Indstil automatisk slukningstid**  = 10 minutter  = 2 timer  = 30 minutter  = 4 timer  = 1 time

BEMÆRK

Hvis apparatet har været indstillet til at fungere med filter og nu skal fungere uden filter, skal indstillingen ændres til at fungere **uden** filter.

Når maskinen bruges uden filter, skal Vandhårdhed indtastes, hvis den afviger fra fabriksindstillingen (vandhårdhed 4).

**

ADVARSEL

Indstilling af et senere slukketidspunkt øger energiforbruget. Du finder detaljerede oplysninger om energiforbruget under QR-koden i kapitel 13 på side 29.

* ved funktion uden filter

 **ADVARSEL**

Kværnemængden regulerer sig selv over tid via den automatiske indstilling af kværnetiden.







Fare for at kværne for meget ved manuel indstilling af kværnetiden!
Vi anbefaler at lade kværnetiden stå på mellem-indstillingen (automatisk).



Tænd/
Sluk knap



Tryk 3
gange

Farvekode Tænd/sluk knap	Menupunkt INDSTILLINGER / VEDLIGEHOLDELSE	Indstillingsmuligheder i menupunktet
 TURKIS 	Fordampning	Hvis maskinen skal sendes ind på grund af en defekt, skal den uddampes forinden, så der ikke er restvand tilbage i systemet. (Kapitel 11, afsnittet "Sådan gør du din maskine klar til forsendelse", side 28)
 VIOLET 	Kværnetid	<p>Her kan kværnetiden forlænges eller forkortes (bør kun ændres i tilfælde af permanente og alvorlige afvigelse i kværnemængderne og tidligst efter 100 kværneprocesser).</p> <p> = automatisk indstilling af kværnetiden (fabriksindstilling; anbefales!)</p> <p> = pr. bjælke til venstre forkortes kværnetiden yderligere i hvert tilfælde, og der kværnes mindre pulverkaffe (manuel indstilling af kværnetid)</p> <p> = pr. bjælke til højre forlænges kværnetiden yderligere i hvert tilfælde, og der kværnes mere kaffepulver (manuel indstilling af kværnetid)</p>

- Tryk på tænd/sluk-knappen 3 gange for at åbne menuen **INDSTILLINGER / VEDLIGEHOLDELSE**
- Ved at trykke på kontrolknapperne - / + på status-LED'erne kan du skifte mellem menupunkterne / farvekode. Tænd/sluk-knappen lyser op i den valgte farve.
- Hvis tænd/sluk-knappen **lyser** i den ønskede farve, skifter du til det ønskede menupunkt (farvekode) ved at trykke kortvarigt på tænd/sluk-knappen (tænd/sluk-knappen **blinker** i den valgte farvekode)
- Skift parameterindstilling med - / + tasterne på status-LED'erne
- Tryk kortvarigt på tænd/sluk-knappen for at gemme den ændrede indstilling og forlade menupunktet

- Tryk på tænd/sluk-knappen 3 gange for at afslutte menuen **INDSTILLINGER / VEDLIGEHOLDELSE** (eller vent på automatisk timeout)*

Apparatet skifter til standbytilstand efter **3 minutter**.

Standby-tilstanden kan afsluttes ved at trykke kortvarigt på tænd/sluk-knappen.

4.2. Indstilling af formalingsgraden

For at ændre formalingsgraden:

- Click Cup i kværne position
- Tryk på symbolet for **kaffestyrke/formalingsgrad**.
- Mens møllen kværner, kan du ændre formalingsgraden ved at bevæge kontrolknappen (på venstre side af maskinen) (til venstre = finere, til højre = grovere)

i BEMÆRK

Ved ændring af formalingsgraden anbefaler vi:

- for at opnå en lysere ristning skal indstillingen være finere (knappen flyttes mod venstre),
- for at opnå en mørkere ristning skal indstillingen være grovere (knappen flyttes mod højre).

4.3. Aroma Balance System

NIVONA-apparatet er udstyret med **Aroma Balance System**, som får det bedste frem i bønnerne ved enhver smag. De tre aromaprofiler DYNAMIC, CONSTANT og INTENSE sørger for, at samme bønne, samme kaffestyrke og samme mængde vand giver forskellige smage.



ADVARSEL

Formalingsgraden må kun justeres, når kværnen kører!

Kværnen kan indstilles efter kaffebønnernes ristningsgrad. **Vi anbefaler, at du altid lader kværnen stå på mellem-indstilling** og kun ændrer fabriksindstillingen, hvis det er nødvendigt, dog tidligst efter 100 kværninger.



Click Cup i kværne position



Kaffestyrke/ Formalingsgrad

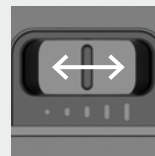

Indstilling af formalingsgrad



Aromaprofil

⊕ Aromaprofil

- IIII + DYNAMIC
- IIII + CONSTANT
- IIIII + INTENSE

* ikke ved nulstilling af fabriksindstillingerne

Tænd/
Sluk knapApparatet er
klar til brug**BEMÆRK**

Under den første formaling/brygning efter opstart kan det ske, at der ikke males eller brygges nok kaffepulver, eller at der ikke brygges nok kaffe.

- Start kværne-processen på ny, og bryg igen.

**ADVARSEL**

Indstillingen **Betjening med filter** overskriver en indstillet vandhårdhed (> 1). Dette kan forårsage skader på maskinen på grund af kraftig tilkalkning, hvis maskinen bruges uden filter. Ved **betjening uden filter** skal denne indstilling vælges igen i systemet, når fabriksindstillingen er blevet ændret.

5. FØRSTE IBRUGTAGNING

5.1. Forberedelse

- Tag apparatet og de medleverede dele ud af emballagen
- Placer apparatet på en flad, tør arbejdsflade
- Skyl Click Cup, vandbeholderen og tragten med klart, rent vand
- Tilslut strømkablet til en korrekt installeret stikkontakt (ubrugt kabellængde forbliver i kabeloprulleren)

Når maskinen tilsluttes stikkontakten for første gang, er den i standbytilstand.

- Tryk kortvarigt på den oplyste tænd/sluk-knap for at afslutte standbytilstanden

Når alle bjælker i status-LED'en lyser konstant, er maskinen klar til brug.

5.2. Første ibrugtagning

Fyld kaffebønnebeholderen

- Fyld ubehandlede, ristede kaffebønner uden fremmedlegemer eller snavs og uden sukker i bønnebeholderen, og luk derefter låget på kaffebønnebeholderen godt til igen





Indstil vandhårdhed*

Når maskinen bruges uden filter, skal vandets hårdhed indtastes, **hvis den afviger fra fabriksindstillingen** (vandhårdhed 4).

- Dyp den medfølgende teststrimmel kortvarigt i vandet, ryst den af, og aflæs testresultatet efter 1 minut ca

* ved funktion uden filter

- I menuen **INDSTILLINGER/VEDLIGEHOLDELSE** (tryk 3 gange på tænd/sluk-knappen) vælges farvekoden **BLÅ** med kontrolknapperne - / + på status-LED'en, og der skiftes til menuen for **vandhårdhed** ved at trykke kortvarigt på tænd/sluk-knappen (tænd/sluk-knappen blinker **BLÅT**)
- Skift den aflæste vandhårdhed med tasterne - / + på status-LED'erne.

Teststrimler	Hårdheds-grad	Vandhårdhed (Bjælke status-LED'er)	
≤ 1 rødt punkt	0 - 9°		Vandhårdhed 1
2 røde punkter	10 - 14°		Vandhårdhed 2
3 røde punkter	15 - 19°		Vandhårdhed 3
≥ 4 røde punkter	≥20		Vandhårdhed 4 (fabriksindstilling)

- Tryk kortvarigt på tænd/sluk-knappen for at gemme den ændrede indstilling og for at forlade menuet (tænd/sluk-knappen lyser **BLÅT**)
- Tryk på tænd/sluk-knappen 3 gange for at afslutte menuen **INDSTILLINGER / VEDLIGEHOLDELSE** (eller vent på automatisk timeout)

Indstil filter

Betjening uden filter

Apparatet er fra fabriksindstilling indstillet til at **køre uden filter**. Hvis maskinen fortsætter med at køre på denne måde, er det ikke nødvendigt at justere noget på dette tidspunkt.

Når maskinen bruges uden filter, skal vandets hårdhed kun indtastes, hvis den afviger fra fabriksindstillingen (niveau 4) (afsnittet "Indstilling af vandets hårdhed" på side 13).

Funktion med filter

Ved **betjening med filter** skal filteret justeres:



ADVARSEL Apparatet må kun bruges med et CLARIS friskvandsfilter med en **rød** filterventil!

Hvis filteret er udstyret med en anden filterventil end den røde

- udskift den eksisterende filterventil med en af de medfølgende røde filterventiler!



Fjern filterventilen



Indsæt rød filterventil



Tryk 3 gange



Tænd/Sluk knap **BLÅ**
Vandets hårdhed



Tænd/Sluk knap **BLÅT blinkende**
Indstilling/ændring af vandets hårdhed



ADVARSEL

Filteret må kun bruges via filterprogrammet - ikke inden!

Sæt filteret **lige** i, og skru det ind, indtil værktøjet (for enden af måleskeen) klikker. **Lad være med at skrue for meget!**



Tryk 3 gange



Tænd/Sluk knap
GRØN
Filter



Tænd/Sluk knap
GRØNblinkende
Indstil/skift filter



Vandtragt



Sæt vandtragten i
bryggeposition



Beholder under
vandtragt

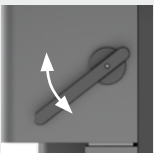

Håndtag til
åbning/lukning af
bryggeenheden

- I menuen **INDSTILLINGER / VEDLIGEHOLDELSE** (tryk 3 gange på tænd/sluk-knappen) vælges farvekoden **GRØN** med status-LED'ens kontrolknapper -/ + og der skiftes til menuen **Filterved** at trykke kortvarigt på tænd/sluk-knappen (tænd/sluk-knappen blinker **GRØNT**)

i BEMÆRK

For detaljer om **betjening af apparatet**, se kapitel 3. fra side 7.

Ved brug af apparatet med filter skal det afkalkes mindre hyppigt.

Hvis indstillingen **Betjening med filter** er valgt, men maskinen bruges uden filter, eller omvendt, kan der opstå en mængdeforskel, når den valgte mængde kaffe brygges.



- Indstil status-LED'ens bjælke til + og bekræft med tænd/sluk-knappen



- Kontroller, om den **røde filterventil** er sat i det nye filter!
- **Fjern** vandbeholderen
- Skru forsigtigt det nye filter ind i vandbeholderens holder ved hjælp af monteringshjælpen for enden af måleskeen.
- Fyld vandbeholderen med frisk, koldt vand uden kulsyre (ikke mineralvand) op til **den maksimale markering** i vandbeholderen, og sæt beholderen på plads igen.
Der må ikke fyldes andre væsker eller kulsyreholdige væsker i, da garantien ellers bortfalder!
- Sæt vandtragten i bryggeposition
- Flyt håndtaget ned til bryggepositionen, indtil det klikkes fast



- Stil en beholder, der er stor nok, ($\geq 0,3$ l) under vandtragten
- Tryk på **kopsymbolet**





- Vent, til der ikke kommer mere vand ud af vandtragten, og tøm så beholderen
- Åbn bryggeenheden ved at trykke håndtaget opad
- Fjern vandtragten

Fyld vandbeholderen (op til maks. markeringen)

- Fjern **vandbeholderen** og fyld frisk, koldt vand uden kulsyre (ikke mineralvand) i den op til **maksimum-markeringen**, og sæt beholderen på plads igen. Der må ikke fyldes andre væsker eller kulsyreholdige væsker i, da garantien ellers bortfalder!

Fyldning af systemet*

- Placer den tomme Click Cup (med den indvendige enhed nederst) i bryggepositionen
- Flyt håndtaget ned til bryggepositionen, indtil det klikkes fast.
- Placer en tilstrækkelig stor beholder ($\geq 0,3$ l) under Click Cup
- Indstil **mængden af kaffe** til **mindst "Lungo (70 ml)"**    ved hjælp af kontrolknapperne -/+ på statusindikatorerne, og start brygning
- Vent, indtil der ikke kommer mere vand ud af Click Cup, og tøm derefter beholderen
- Åbn bryggeenheden ved at trykke håndtaget opad
- Fjern Click Cup, og fjern resterende vand

6. FORBERED KAFFE

6.1. Køb kaffe

Kaffetilberedningen er opdelt i to trin:

1. Maling af kaffebønner



Click Cup i kværneposition

2. Bryg kaffe



Click Cup i bryggeposition

Først kværnes kaffebønnerne i venstre side af maskinen. Kaffen brygges derefter i højre side af maskinen.

Click Cup er nødvendig til begge processer.

* nødvendigt, når du arbejder uden filter

ADVARSEL

Når maskinen **betjenes med filter**, skal vandbeholderen fyldes op til **maksimums-markeringen** ved første start og ved udskiftning af filteret!



Drejelig Click Cup - inderste del **forneden**

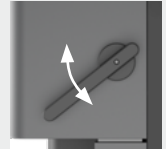

Håndtag til åbning/lukning af bryggeenheden



Beholder under Click Cup



Kaffemængde/Start brygning



Drejelig Click Cup - inderste del **forneden**



Drejelig Click Cup - inderste del på **toppen**

TIP

For at holde kaffen varm, især når det gælder ristretto eller espresso, anbefaler vi, at du forvarmer koppen. For at gøre dette skal du, før du kværner kaffebønnerne, udføre en brygning med en tom Click Cup og lade det varme vand løbe ned i koppen.

i BEMÆRK

Før du kværner, skal du sørge for, at der er nok kaffebønner i kaffebønnebeholderen.



Click Cup (inderste del nedad) i kværneposition



Kaffestyrke/
Maling



Status LED



Click Cup i
bryggeposition

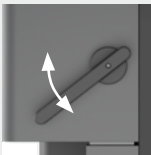

Håndtag til
åbning/lukning af
bryggeenheden



Kop under Click Cup



Kaffemængde/
Start brygning



Temperatur



Aromaprofil



Status LED

1. Maling af kaffebønner

- Click Cup i kværne position
- **Juster** kaffestyrken med kontrolknapperne -/+ på status-LED'erne
- Tryk på symboltasten for **kaffestyrke** for at starte kværne-processen. Kaffebønnerne kværnes.
- Fjern Click Cup

2. Bryg kaffe

- Indsæt Click Cup med kværnet kaffe i bryggepositionen
- Flyt håndtaget ned til bryggepositionen, indtil det klikkes fast
- Placer koppen under Click Cup
- **Indstil kaffemængden** med kontrolknapperne -/+ på status-LED'erne.

Kaffemængde (fabriksindstilling)

- +	Ristretto	(30 ml)	- +	Cafè Crème	(120 ml)
- +	Espresso	(40 ml)	- +	Cafè Grande	(160 ml)
- +	Lungo	(70 ml)			

- Valgfrit: Indstil **temperaturen** med kontrolknapperne -/+ på status-LED'erne; for at gøre dette skal du trykke på temperatursymbolet og derefter indstille temperaturen med kontrolknapperne

Temperatur

- +	NORMAL	- +	HØJ	- +	MAKSIMUM
----------	--------	----------	-----	-----------	----------

- Valgfrit: **Indstil aromaprofilen*** (DYNAMIC, CONSTANT, INTENSE) med kontrolknapperne -/+ på status-LED'erne; for at gøre dette skal du trykke på aromaprofil symbolet og derefter indstille det med kontrolknapperne

Aromaprofil

- +	DYNAMIC	- +	CONSTANT	- +	INTENSE
----------	---------	----------	----------	-----------	---------

* (Kapitel 4.3, "Aroma Balance System", side 11)

- Start brygningen af din drik ved at trykke på **kopsymbolet** (hvis temperatur- eller aromaprofil symbolet er aktivt, skal der trykkes 2x på **kopsymbolet**)
- Vent, indtil brygningen er færdig (alle status-LED'ernes bjælker lyser konstant)
- Fjern koppen, åbn bryggeenheden ved at trykke håndtaget opad, og fjern Click Cup
- Skub den brugte kaffepuck ud ved at dreje den nederste del af Click Cup (den inderste del opad), og smid den ud

NIVONA CUBE 4' vender tilbage til de indstillede parametre for den forrige brygning, når den næste kaffe brygges.

6.2. LIVE-PROGRAMMERING

Live-programmering gør det muligt at indstille og gemme **kaffemængden** under en igangværende brygning. Dette gør det muligt at bestemme den passende mængde baseret på en kopstørrelse. For hver af de 5 kaffespecialiteter (hver bjælke på status-LED'erne) kan der gemmes en individuelt defineret mængde (inden for det lagerbare mængdeområde). Dette vil overskrive den fabriksindstillede mængde.

1. Kværn kaffebønnerne

(som beskrevet i kapitel 6.1, afsnit "1. Maling af kaffebønner", side 16)

2. Bryg kaffe

- Indsæt Click Cup med kværnet kaffe i bryggepositionen
- Flyt håndtaget ned til bryggepositionen, indtil det klikkes fast
- Placer koppen under Click Cup
- Indstil eventuelt **temperatur** og **aromaprofil** med status-LED'ernes kontrolknapper - / + tryk på symbolet for temperatur / aromaprofil, og indstil derefter med kontrolknapperne



BEMÆRK

Hvis beholderen løber tør for vand under en brygning, blinker **kopsymbolet** og den blå tænd/sluk-knap skiftevis. Når beholderen er fyldt, kan du fortsætte med at lave en kop ved at trykke på **kopsymbolet** eller afbryde processen ved at trykke på tænd/sluk-knappen.

  Tænd/sluk-knap (**BLÅTblinkende**) og **kop blinker**

BEMÆRK

For at undgå permanente skjolder skal Click Cup skylles med rent vand efter brug og derefter tørres af.

 Kaffemængde	Fabrik-sindstilling	Lagerbare mængdeområde
 Ristretto	30 ml	20-40 ml
 Espresso	40 ml	40-60 ml
 Lungo	70 ml	60-80 ml
 Café Crème	120 ml	80-140 ml
 Café Grande	160 ml	140-240 ml



Click Cup i bryggeposition

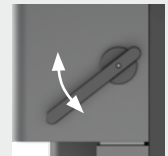

Håndtag til åbning/lukning af bryggeenheden



Kaffestyrke/Formalingsgrad



Kaffemængde/Start brygning



Temperatur



Aromaprofil



Status LED

ADVARSEL

Hvis kaffepulveret er malet for fint, kan det ske, at der ikke kommer kaffe ud, da sien er blokeret. **Vær opmærksom på kaffepulverets formalingsgrad!**

- For at starte live-programmeringen af brygningen skal du trykke på **kopsymbolet** i ca. 4 sekunder (indtil alle status-LED'ernes bjælker er talt op)
- Når den ønskede mængde kaffe er nået, skal du trykke kortvarigt på **kopsymbolet** igen for at afslutte brygningen
- Når du er færdig med at bruge maskinen, skal du fjerne koppen, åbne bryggeenheden ved at trykke håndtaget opad og fjerne Click Cup
- Skub den brugte kaffepuck ud ved at dreje den nederste del af Click Cup (den inderste del opad), og smid den ud









Mængden af kaffe, der er købt til det antal bjælker, der vises på status-LED'en, er nu permanent gemt (f.eks. espresso 50 ml). Alle efterfølgende brygninger på dette trin udføres med den nyligt lagrede mængde.

6.3. Forberedelse af pulverkaffe









Når du laver pulverkaffe, er det ikke nødvendigt at **1. Maling af kaffebønner**.

- En måleske (maks. 12 g) Fyld kaffepulveret i Click Cup (den inderste del i bunden)
- Sæt Click Cup i bryggeposition
- Flyt håndtaget ned til bryggepositionen, indtil det klikkes fast
- Placer koppen under Click Cup
- **Indstil** kaffemængden (valgfri **temperatur** og **aromaprofil**) med kontrolknapperne - / + på status-LED'erne; tryk på symbolet for temperatur / aromaprofil, og indstil derefter med kontrolknapperne

Kaffemængde (Fabriksindstilling)

  	Ristretto (30 ml)	  	Cafè Crème (120 ml)
  	Espresso (40 ml)	  	Cafè Grande (160 ml)
  	Lungo (70 ml)		

Temperatur

  	NORMAL	  	HØJ	  	MAKSIMUM
---	--------	---	-----	---	----------

Aromaprofil

  	DYNAMIC	  	CONSTANT	  	INTENSE
---	---------	---	----------	---	---------

- Start brygningen af din drik ved at trykke på knappen med **kopsymbolet** (hvis temperatur- eller aromaprofil symbolet er aktivt, skal der trykkes 2x på **kopsymbolet**)
- Vent, indtil brygningen er færdig (alle status-LED'ernes bjælker lyser konstant)
- Fjern koppen, åbn bryggeenheden ved at trykke håndtaget opad, og fjern Click Cup
- Skub den brugte kaffepuck ud ved at dreje den nederste del af Click Cup (den inderste del opad), og smid den ud

7.

7. RENGØRING OG VEDLIGEHOLDELSE

BEMÆRK

Når maskinen skal rengøres eller afkalkes, lyser tænd/sluk-knappen **konstant** i farven **LYSERØD** (rengøringssystem) eller **I FARVENGUL** (afkalkningssystem). Det er stadigvæk muligt at brygge drikke. Vi anbefaler dog, at rengøringsprogrammet gennemføres så hurtigt som muligt for ikke at bringe garantien i fare.

Hvis et rengøringsprogram startes utilsigtet, kan det afbrydes ved at trykke tre gange på tænd/sluk-knappen eller ved at holde tænd/sluk-knappen nede (indtil alle bjælker på status-LED'erne er talt ned).

7.1. Rens systemet

Når maskinen skal rengøres, lyser tænd/sluk-knappen konstant **LYSERØDT**.

- I menuen **INDSTILLINGER / VEDLIGEHOLDELSE** (tryk 3 gange på tænd/sluk-knappen) vælges farvekoden **LYSERØD** med kontrolknapperne - / + på status-LED'en, og der skiftes til menuen **Rens systemet** ved at trykke kortvarigt på tænd/sluk-knappen (tænd/sluk-knappen blinker **LYSERØDT**)



Tænd/Sluk-knap
LYSERØD
Rens systemet



Tænd/Sluk-knap
GUL
Afkalk system



ADVARSEL

Det igangværende program må ikke afbrydes!



BEMÆRK

Mens systemet arbejder, lyser status-LED'erne.



Tryk 3
gange



Tænd/
Sluk-knap
LYSERØD
Rens systemet



Kop



Placer rengøringstabletten i Click Cup



Click Cup i bryggeposition

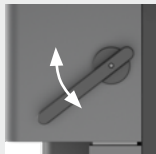

Håndtag til Åbn/luk bryggeenheden



Beholder under Click Cup



BEMÆRK

Hvis beholderen løber tør under en betjening, blinker **kopsymbolet** og den blå tænd/sluk-knap skiftevis. Når du har fyldt beholderen, kan du fortsætte ved at trykke på **kopsymbolet**.



Tænd/sluk-knap (BLÅTblinkende) og kop blinker

LYSERØD  - ||||| +

- Indstil status-LED'ens bjælke til + og bekræft med tænd/sluk-knappen

LYSERØD  |||||

- Indsæt rengøringstabletten i Click Cup (den inderste del nederst)
- Indsæt Click Cup med rengøringstablet i bryggepositionen
- Fjern vandbeholderen, fyld den med frisk, klart vand op til **maksimum-markeringen**, og sæt den på plads igen
- Flyt håndtaget ned til bryggepositionen, indtil det klikkes fast

LYSERØD  ||||| 

- Placer en tilstrækkelig stor beholder ($\geq 0,3$ l) under Click Cup
- Tryk på **kopsymbolet** for at starte rengøringen

LYSERØD  |||||

- Åbn bryggeenheden ved at trykke håndtaget opad
- Fjern Click Cup, og skyl den grundigt med koldt, rent vand
- Sæt den skyllede Click Cup tilbage i bryggepositionen
- Flyt håndtaget ned til bryggepositionen, indtil det klikkes fast

LYSERØD  ||||| 

- Tøm beholder
- Placer en tilstrækkelig stor beholder ($\geq 0,3$ l) under Click Cup
- Tryk på det blinkende **kopsymbol** for at fortsætte processen

LYSERØD  |||||

- Vent, indtil der ikke kommer mere vand ud af Click Cup
- Åbn bryggeenheden ved at trykke håndtaget opad, og tøm beholderen
- Fjern Click Cup, og skyl den grundigt med koldt, rent vand

7.2. Afkalk system

⚠ ADVARSEL

Brug aldrig eddike eller eddikebaserede produkter til afkalkning, men i stedet altid kommercielt tilgængelige **flydende produkter**, der anbefales til kaffemaskiner. (Anbefaling: NIVONA PREMIUM flydende afkalkningsmiddel).

Inden afkalkningsprogrammet startes, skal **filteret** (hvis det er til stede) fjernes fra vandbeholderen.

Når du afkalker, skal du følge den nøjagtige rækkefølge nedenfor!

Først skal den pågældende mængde **vand** fyldes op til markeringen 0,5 l, og derefter fyldes **afkalkningsmidlet** i. **Aldrig den anden vej rundt!** Følg anvisningerne fra producenten af afkalkningsmidlet.

Når maskinen skal afkalkes, lyser tænd/sluk-knappen konstant **GUL**.

- I menuen **INDSTILLINGER/PLEJE** (tryk 3 gange på tænd/sluk-knappen) vælges farvekoden **GUL** med kontrolknapperne -/+ på status-LED'en, og der skiftes til menuen **Afkalk system** ved at trykke kortvarigt på tænd/sluk-knappen (tænd/sluk-knappen blinker **GULT**)



- Indstil status-LED'ens bjælke til + og bekræft med tænd/sluk-knappen



- ⚠ **ADVARSEL!** Inden afkalkningsprogrammet startes, skal **filteret** (hvis det er til stede) fjernes fra **vandbeholderen**.

- Fyld først vandbeholderen med frisk, klart vand (0,5 l) og derefter med afkalkningsmiddel. **Aldrig den anden vej rundt!** Sæt vandbeholderen i igen.
- Sæt vandtragten i bryggeposition
- Flyt håndtaget ned til bryggepositionen, indtil det klikkes fast



- Stil en beholder, der er stor nok, (≥ 0,3 l) under vandtragten
- Tryk på **kopsymbolet** for at starte afkalkningen

⚠ ADVARSEL

Sørg for at fjerne eventuelle rester af afkalkningsmiddel fra kabinettet med en fugtig klud!

i BEMÆRK

Mens systemet arbejder, lyser status-LED'erne.



Tryk 3 gange



Tænd/Sluk-knap
GUL
Afkalk system



Vandtragt

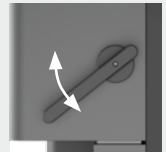

Håndtag til
åbning/lukning af
bryggeenheden



Beholder under
vandtragt

i BEMÆRK

Når du bruger NIVONA PREMIUM flydende afkalkningsmiddel:

- Fyld 0,5 l frisk, klart vand i vandbeholderen
- Fyld NIVONA PREMIUM flydende afkalkningsmiddel op til 0,6 l-markeringen på vandbeholderen

BEMÆRK

Hvis beholderen løber tør under en betjening, blinker **kopsymbolet** og den blå tænd/sluk-knap skiftevis. Når du har fyldt beholderen, kan du fortsætte ved at trykke på **kopsymbolet**.



- Tom beholder
- Stil en beholder, der er stor nok, ($\geq 0,3$ l) under vandtragten
- Tryk på **kopsymbolet** for at fortsætte afkalkningen.

Dette trin skal gentages, indtil vandbeholderen er tom.



- Fjern vandbeholderen, og skyl den med rent, frisk vand
- Fyld vandbeholderen med frisk, klart vand (0,5 l), og sæt den på plads igen



- Tom beholder
- Stil en beholder, der er stor nok, ($\geq 0,3$ l) under vandtragten
- Tryk på **kopsymbolet** for at fortsætte afkalkningen



- Fjern vandbeholderen, og skyl den med rent, frisk vand
- Fyld vandbeholderen med frisk, klart vand (0,5 l), og sæt den på plads igen



- Tom beholder
- Stil en beholder, der er stor nok, ($\geq 0,3$ l) under vandtragten
- Tryk på **kopsymbolet** for at fortsætte afkalkningen



- Fjern vandbeholderen, og skyl den med rent, frisk vand

ADVARSEL

Når afkalkningen er afsluttet, skal **filteret** (hvis det er taget ud forinden) **sættes i igen**.

- Fyld vandbeholderen med frisk, klart vand op til **maksimum-markeringen**, og sæt den på plads igen



- Tom beholder
- Åbn bryggeenheden ved at trykke håndtaget opad
- Fjern tragten, og skyl den med frisk, klart vand

7.3. Skyl Click Cup

Click Cup skal rengøres regelmæssigt og under rindende vand, hvis der er synligt snavs eller kafferester. Brug ikke rengøringsmidler til dette formål, men kun **varmt**, rent vand!

- Rengør Click Cup under rindende varmt vand, og tør den **efterfølgende af med en tør klud**

7.4. Regelmæssig manuel rengøring

- Rengør kun kabinettets inder- og yderside og den aftagelige hylde med en blød, fugtig klud uden rengøringsmiddel
- Vandbeholderen bør skylles dagligt med rent vand og genopfyldes med frisk, rent vand

7.5. Udskiftning af filter

Efter gennemstrømning af ca. 50 l vand er filterets effekt opbrugt. Tænd/sluk-knappen lyser konstant **GRØNT**, når filteret skal udskiftes.



ADVARSEL Apparatet må kun bruges med et CLARIS friskvandsfilter med en **rød** filterventil!

Hvis filteret er udstyret med en anden filterventil end den røde

- udskift den eksisterende filterventil med en af de medfølgende røde filterventiler!
- Når du skifter filter, skal du fjerne den røde filterventil fra det gamle filter og bruge den (så længe den er intakt) til det nye filter, hvis det er nødvendigt.
- I menuen **INDSTILLINGER / VEDLIGEHOLDELSE** (tryk 3 gange på tænd/sluk-knappen) vælges farvekoden **GRØN** med status-LED'ens kontrolknapp - / + og der skiftes til menuen **Filter** ved at trykke kortvarigt på tænd/sluk-knappen (tænd/sluk-knappen blinker **GRØNT**)



Fjern filterventilen



Indsæt rød filterventil



ADVARSEL

Læg aldrig maskinen ned i vand!

Brug ikke skuremidler til rengøringen.

Brug udelukkende mikrofiberklude til særlig rengøring af skærme og følsomme overflader for at undgå ridser i symboldisplayet (betjeningspanel)!



ADVARSEL

Rengøring i området omkring bryggeenheden og indsatsen til Click Cup må kun udføres, når maskinen er slukket, og strømstikket er taget ud.



BEMÆRK

Følg venligst disse rengøringsanvisninger. Især når man håndterer fødevarer, kræves det højeste hygiejne-niveau. Brug af og til lidt sæbevand til at rengøre den aftagelige bakke.



ADVARSEL

Sæt filteret **lige** i, uden at stramme det for meget.

Hvis vandforbruget er lavt, skal du udskifte filteret efter højst to måneder. Så lyser tænd/sluk-knappen ikke. Du kan indstille ændringsdatoen med drejeskiven på filterets hoved (månedsvision).

BEMÆRK

Du kan stadigvæk brygge drikke. Vi anbefaler dog, at du altid skifter filteret med det samme.

Mens systemet arbejder, lyser status-LED'erne.



Tryk 3 gange



Tænd/Sluk-knap
GRØN
Udskift filter



Vandtragt



Drej filteret ud/ind
i vandbeholderen



Kop



Beholder under
vandtragt

GRØN - |||| +

- Indstil status-LED'ens bjælke til + og bekræft med tænd/sluk-knappen

GRØN ||

- Kontroller, om den **røde filterventil** er sat i det nye filter!
- **Fjern** og tøm vandbeholderen
- Skru forsigtigt det gamle filter ud af holderen i vandbeholderen ved hjælp af monteringshjælpen for enden af måleskeen, og smid det ud med husholdningsaffaldet
- Skru forsigtigt det nye filter ind i vandbeholderens holder ved hjælp af monteringshjælpen for enden af måleskeen
- Fyld vandbeholderen med frisk, koldt vand uden kulsyre (ikke mineralvand) op til **den maksimale markering** i vandbeholderen, og sæt beholderen på plads igen.
Der må ikke fyldes andre væsker eller kulsyreholdige væsker i, da garantien ellers bortfalder!
- Sæt vandtragten i bryggeposition
- Flyt håndtaget ned til bryggepositionen, indtil det klikkes fast







GRØN ||

- Stil en beholder, der er stor nok, ($\geq 0,3$ l) under vandtragten
- Tryk på **kopsymbolet** for at starte udskiftningen af filteret

GRØN ||

- Vent, til der ikke kommer mere vand ud af vandtragten, og tøm så beholderen
- Åbn bryggeenheden ved at trykke håndtaget opad
- Fjern vandtragten

8. SYSTEMBESKEDER

Farvekode systembeskeder Tænd/sluk-knap	Årsag	Fejlfinding
 +  BLÅ Kop blinkende blinkende	Vand mangler	Fyld vandbeholderen med frisk, klart vand, og tryk på kopsymbolet for at fortsætte, hvis det er nødvendigt
	Flow timeout Pulveret er for fintmalet	Indstil en grovere formalingsgrad (kapitel 4.2., side 11)
	Flow timeout Kaffepulver tilstopper udløbet	Skyl Click Cup (kapitel 7.3., side 23), og rengør systemet (kapitel 7.1., side 19).
	Systemet er forkalket	Afkalk system (kapitel 7.2., side 21)
 GRØN	Filteret skal udskiftes	Udskiftning af filter (kapitel 7.5., side 23)
 GUL	Systemet skal afkalkes	Afkalk system (kapitel 7.2., side 21)
 LYSERØD	Systemet skal rengøres	Rens systemet (kapitel 7.1., side 19)
 +  RØD Status-LED' blinkende erblinker	Systemfejl	Tag enheden ud af stikkontakten, og sæt den i igen. Hvis fejlen stadig vises, skal du ringe til NIVONAs servicetelefon.

9. PROBLEMER, MAN SELV KAN UDBEDRE

Skulle apparatet ikke fungere korrekt, er der i tabellen opført nogle årsager og mulige løsninger, man selv kan udføre.

Hvis systemet opdager en fejl, blinker den røde tænd / sluk-knap og status-LED'erne.

- **Sluk for apparatet**
- **Træk stikket ud**



ADVARSEL

Hvis der opstår en fejl, eller du ikke selv kan løse et problem, bedes du kontakte din forhandler eller besøge serviceafdelingen på www.nivona.com.

For en hurtig og kvalificeret behandling af problemet har vi brug for følgende oplysninger:

- **NIVONA-kaffemaskinemodel**
- **Serienummer**
- **Fejl i farvekode**

Problem	Årsag	Fejlfinding
Kaffe produceres kun dråbevis	Systemet kan være forkalket	Udfør højdoseret afkalkning (kapitel 7.2., side 21)
	Formalingsgraden er for fin	Indstil en grovere formalingsgrad (kapitel 4.2., side 11)
	Pulverkaffen er for fin	Brug grovere kaffepulver
	Der er hældt for meget kaffepulver i	Fyld mindre kaffepulver i
	Click Cup-sigten er tilstoppet	Rengør Click Cup (kapitel 7.3., side 23) og rengør systemet (kapitel 7.1., side 19)
	Tamper-stemplet er forkalket	Udfør afkalkning (kapitel 7.2., side 21)

Typeskilt (eksempel)

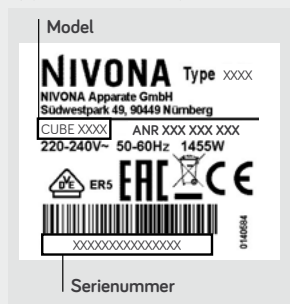

BEMÆRK

For at undgå problemer skal følgende punkter overholdes:

- Tag altid vandbeholderen ud, når den skal fyldes.
- Opbevar ikke kaffebønner i køleskabet.

Problem	Årsag	Fejlfinding
Kaffen har ingen "skum"	Bryggeenheden er tilstoppet	Rengør Click Cup (kapitel 7.3., side 23) og rengør systemet (kapitel 7.1., side 19)
	Uegnet kaffesort	Skift kaffesort
	Bønnerne er ikke længere friskristede	Brug friske bønner
Høje lyde fra kværnen	Formalingsgraden er ikke tilpasset kaffebønnerne	Justér formalingsgraden (kapitel 4.2., side 11)
	Fremmedlegeme i kværnen, f.eks. små sten	Ring til NIVONAs servicetelefon; pulverkaffe kan stadig tilberedes.
Kaffen er kold (især ristretto og espresso)	Kopperne er kolde/ikke forvarmede	<p>Indstil temperaturen til MAKSIMUM</p>  <p>Før du kværner kaffebønnerne, skal du brygge med en tom Click Cup for at opvarme koppen og systemet (hæld vandet ud, før du brygger drikken)</p>
Permanente og alvorlige afvigelser i malmængderne For meget/for lidt kaffepulver i Click Cup	Kværnetiden er for lang/for kort	<p>Ring til NIVONAs servicetelefon!</p> <p>Forkort/forlæng om nødvendigt kværnetiden (kapitel 4.1., tabel, side 10)</p>
Click Cup kan ikke fjernes efter brygning, selvom håndtaget er åbent	Stemplet til lukning af bryggeenheden er ikke vendt tilbage til udgangspositionen	Træk stikket ud af stikkontakten, vent ca. 10 sekunder, og sæt stikket i igen

 **BEMÆRK**

Den automatiske indstilling af kværnetiden træder først i kraft fra 50 kværne-processer og bliver mere og mere præcis, når antallet stiger.

10.

10. TILBEHØR- OG KAFFESORTIMENT

Du kan finde vores aktuelle udvalg af tilbehør og kaffe på www.nivona.com.

11.

11. KUNDESERVICE OG GARANTI

Hvis du er nødt til at indsende apparatet på grund af en fejl, så lad dampfunktionen køre igennem, så der ikke sidder vandrester i systemet.

Sådan gør du din maskine klar til forsendelse | Fordampning af maskinen

- I menuen **INDSTILLINGER / PLEJE** (tryk 3 gange på tænd/sluk-knappen) vælges farvekoden **TURKIS** med status-LED'ens kontrollknapper -/+ og der skiftes til menuen **Fordampning** ved at trykke kortvarigt på tænd/sluk-knappen (tænd/sluk-knappen blinker **TURKIS**)



- Indstil status-LED'ens bjælke til + og bekræft med tænd/sluk-knappen



- Tøm vandbeholderen, tag filteret ud (hvis dette forefindes), og sæt vandbeholderen i igen



- Sæt vandtragten i bryggeposition
- Flyt håndtaget ned til bryggepositionen, indtil det klikkes fast



- Stil en beholder, der er stor nok, ($\geq 0,3$ l) under vandtragten
- Tryk på **kopsymbolet** for at starte fordampningsprocessen



- Tøm vandbeholderen, og sæt den i igen
- Åbn bryggeenheden ved at trykke håndtaget opad*
- Fjern tragten

- Tøm kaffebønnebeholderen, hvis det er muligt
- Pak Click Cup separat
- Hvis det er muligt, pakkes apparatet ind i den originale emballage (der påtages intet ansvar for transportskader)

* Apparatet slukker automatisk

ADVARSEL

Det igangværende program må ikke afbrydes!

Vandbeholderen må ikke fjernes under fordampningen!

Fordampningsprogrammet må kun udføres med den medfølgende tragte (risiko for forbrændinger)!

BEMÆRK

Mens systemet arbejder, lyser status-LED'erne.

BETINGELSER FOR GARANTI OG KUNDESERVICE

Se venligst det vedlagte informationsark for detaljerede garanti- og kundeservice-betingelser.



Tryk 3 gange



Tænd/Sluk-knap
TURKIS
Fordampning

12. EMBALLAGE OG BORTSKAFFELSE

Det er en god idé at gemme hele den originale emballage, i tilfælde af at der er et problem med apparatet, og det er nødvendigt at afsende det, da emballagen fungerer som beskyttelse ved transport.

Elektrisk og elektronisk udstyr indeholder ofte værdifulde eller miljøfarlige materialer, og det må derfor ikke behandles som normalt husholdningsaffald. I restaffald, eller hvis de håndteres forkert, kan de være sundhedsskadelige for mennesker og miljøet. Smid derfor ikke det defekte apparat ud med restaffaldet, men aflever det i stedet på det indsamlingssted, som den pågældende kommune har oprettet til returnering og genbrug af gamle elektriske og elektroniske apparater.

Du kan få yderligere oplysninger på det ansvarlige rådhus, hos det firma, der står for affaldshåndteringen, eller hos den forhandler, hvor apparatet er købt. Filterpatroner skal bortskaffes med husholdningsaffaldet.

13. TEKNISKE DATA

Spænding	220-240 V AC, 50-60 Hz
Energiforbrug	1455 W
Overensstemmelsesmærke	CE
Maks. statisk pumpetryk	15 bar
Kapacitet i vandbeholder	ca. 1,4 l
Kapacitet i kaffebønnebeholderen	ca. 250 g
Kapacitet i kaffegrumsbeholderen	1 Portion
Kabellængde	ca. 1,1 m
Vægt	ca. 5 kg
Mål (B x H x D)	ca. 21 x 32 x 21 cm

Du finder detaljerede oplysninger om energiforbruget under følgende QR-kode:







passion
for coffee



NIVONA Apparate GmbH

Südwestpark 49
D-90449 Nürnberg
www.nivona.com

2025 © Copyright NIVONA Apparate GmbH, Tyskland
Alle rettigheder forbeholdes

ANR 000140585
BDA CUBE 4... DK Rev.03 13.04.2025